

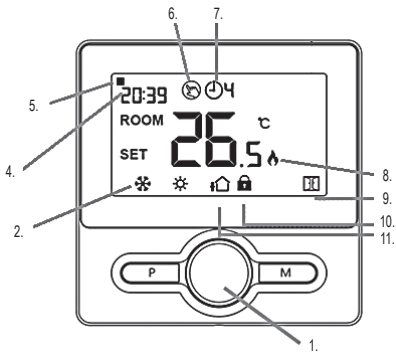

**eredeti használati utasítás  
návod na použitie  
manual de utilizare  
uputstvo za upotrebu  
uputa za uporabu**



1. ábra • 1. obraz • figura 1. • 1. skica • 1. slika



	H	SK	RO	SRB-MNE	HR-BIH
	<b>FELÉPÍTÉS (1. ábra)</b>	<b>ŠTRUKTÚRA (1. obrázok)</b>	<b>STRUCTURĂ (fig. 1.)</b>	<b>SASTAVNI DELOVI (1. skica)</b>	<b>DIJELOVI UREĐAJA (Slika 1.)</b>
1.	tekerő-és nyomógomb bekapcsolás/kikapcsolás	otočné a spínacie tlačidlo zapnutia/vypnutia	buton rotativ și apăsare pomire/opnire	okretno i pritisno dugme za uključivanje/isključivanje	okretni i pritisni gumb za uključivanje/isključivanje
2.	fagyvédelmi funkció jele	znak funkcie ochrany proti mrazu	indicator de protecție împotriva înghețului	signal funkcije zaštite od smrzavanja	signal funkcije zaštite od smrzavanja
3.	elemtartó	puzdro na baterie	suport baterii	držač baterije	držač baterije
4.	óra	hodiny	ora	sat	sat
5.	aktuális nap sorszáma a hét napjai közül	číslo aktuálneho dňa v týždni	numărul zilei curente a săptămânii	redni broj tekućeg dana iz reda dana u nedelji	redni broj tekućeg dana među danima u tjednu
6.	kézi vezérlés jele	znak manuálneho ovládania	indicator control manual	signal ručne kontrole	signal ručnog upravljanja
7.	program mód jele	označenje režimu programu	indicator mod program	signal režima programa	signal programskog načina rada
8.	fűtés bekapcsolva jel	znak zapnutého vykurovania	indicator pomire încălzire	signal uključenog grejanja	signal uklju enog grijanja
9.	ablaknyitás érzékelve jel	znak otvoreného okna	indicator detecție geam deschis	signal detekcije otvaranja prozora	signal detektiranja otvaranja prozora
10.	gyerekzár jel	znak detského zámku	indicator blocare pentru copii	signal brave za decu	signal blokade za djecu
11.	távollét mód jele	znak režimu nepřítomnosti	indicator mod vacanță	signal režima odsustva	signal načina odsutnosti
12.	lyukak a keret felcsavarozáshoz	otvory na priskrutkovanie rámu	orificii pentru înșurubare cadru	rupe za zavrtnje okvira	rupe za zavrtnje okvira

## **H** DIGITÁLIS TERMOSZTÁT

**A TERMÉK HASZNÁLATBA VÉTELE ELŐTT, KÉRJÜK OLVASSA EL AZ ALÁBBI HASZNÁLATI UTASÍTÁST ÉS ŐRIZZE IS MEG. AZ EREDETI LEÍRÁS MAGYAR NYELVEN KÉSZÜLT.**

### **FIGYELMEZTETÉSEK**

• Ezt a készüléket azok a személyek, akik csökkent fizikai, érzékelési vagy szellemi képességekkel rendelkeznek, vagy akiknek a tapasztalata és a tudása hiányzik, továbbá gyermekek 8 éves kortól csak abban az esetben használhatják, ha az felügyelet mellett történik, vagy a készülék használatára vonatkozó útmutatást kapnak, és megértik a használatból eredő veszélyeket. Gyermekek nem játszhatnak a készülékkel. Gyermekek kizárólag felügyelet mellett végezhetik a készülék tisztítását vagy felhasználói karbantartását. • Kizárólag száraz, beltéri körülmények között használható! • A készüléket nem érheti víz, ezért freccsenő víztől távol tartandó! • Ne takarja le a készüléket! • Nedves kézzel megérinteni tilos! • A készülék csak otthoni körülmények között, magánfelhasználásra alkalmas. • Az elemcserét csak felnőtt végezheti! • Az elemek behelyezésénél ügyeljen a helyes polarításra! • Ne használjon együtt különböző márkájú és/vagy töltöttségi állapotú elemeket! • Elemcsere után rögzítse az elemtartó fedelét! • Távolítsa el az elemet, ha hosszabb ideig nem használja a terméket! • Ha abból esetleg kifolyt a folyadék, akkor vegyen fel védőkesztyűt és száraz ruhával tisztítsa meg az elemtartót! • Az elem kimerülése után azonnal távolítsa el azt! • Figyelem! Robbanásveszély helytelen elemcsere esetén! Csak azonos vagy helyettesítő típusra cserélhető! • Az elemeket ne tegye ki közvetlen hő- és napsugárzásnak! Tilos felnyitni, tűzbe dobni vagy rövidre zárni! • A nem tölthető elemeket tilos tölteni! Robbanásveszély! • Az elem helyett ne alkalmazzon akkumulátort, mert annak feszültsége és határfoka kisebb! • Ne hegesszen vagy forrasszon közvetlen az elemhez! • A nem használt elemeket tárolja az eredeti csomagolásukban és távol fém tárgyaktól. • A már kicsomagolt elemeket ne keverje vagy öntse össze! • A folyamatos továbbfejlesztések miatt műszaki adat és a dizájn előzetes bejelentés nélkül is változhat. • Az aktuális használati utasítás letölthető a [www.somogyi.hu](http://www.somogyi.hu) weboldalról. • Az esetleges nyomdahibákért felelősséget nem vállalunk, és elnézést kérünk.



A termék nem játék, gyermek kezébe ne kerüljön!

### **JELLEMZŐK**

• 3 működési mód (kézi / program szerinti / távollét) • 4 programozható kapcsolási pont/nap • 0.5 °C pontosság • ablaknyitás érzékelés és fagyvédelmi funkció

- tartozék falra szerelhető keret • tápellátás: 2 x 1,5 V AAA elem (nem tartozék) • méret: 135 mm x 87.5 mm x 23.2 mm

Ez a vezetékes termosztát úgy lett tervezve, hogy a szobára beállított hőmérsékletet a hőforrás ki-és bekapcsolásával éri el. A termosztát programozható, bármely napra egyedi fűtési programot állíthat be. Kiemelt funkció az ablaknyitás érzékelés, mely takarékosabbá teszi a fűtést, illetve a fagymentesítő program, mellyel megelőzhető a helyiség túlzott lehülése.

## ELHELYEZÉS, HASZNÁLAT

A felszereléshez útmutatóul az alábbi ábra szolgál. A felhelyezés előtt olvassa el az alatta lévő instrukciókat is!

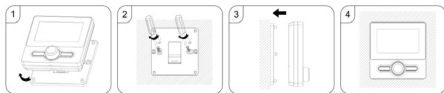

A készülék keretét a falra, szemmagasságba rögzítse a mellékelt csavarokkal és tiplikkel. Vigyéljen a felhelyezésnél, hogy ne közvetlen hőforrás közelébe helyezze fel, mert az befolyásolhatja a termék működését! Ne nyomja meg az LCD képernyőt, mert az javíthatatlan sérüléshez vezethet! Tegyen **2 db 1,5 V-os AAA méretű elemet** az elemtartóba, majd illessze vissza az elemtartó fedelét! Mielőtt a termosztátot a keretre illeszti, győződjön meg róla, hogy a kazán feszültség mentesítve legyen! Ezután pozicionálja a termosztátot úgy, hogy a csatlakozó fém rudak és a műanyag rögzítő fülek a megfelelő helyen legyenek és pattintsa rá a termosztátot a keretre.

A termosztát rendelkezik egy alaphelyzetben nyitott és egy alaphelyzetben zárt kimenettel. A termosztáton található 3 csatlakoztatási pont NO-NC-COM.

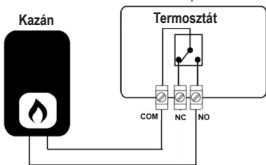

A termosztát be- és kikapcsolható a középső tekerőgomb rövid megnyomásával. A gombok megnyomására a háttérvilágítás bekapcsol, majd nagyjából 5 másodperc inaktivitás után a kialszik. A képernyőn alaphelyzetben a helyiség hőmérséklete látható. A bal felső sarokban az aktuális nap sorszáma, alatta a pontos idő. A hőmérséklet felett a beállított program módra utaló ikon látható, amennyiben program módra van állítva. A mért hőmérsékletet fél fokos pontossággal jeleníti meg az eszköz. (0°C hőmérséklet alatt a ROOM felirat villog.)

**Működési módok** (M gomb megnyomásával választhatunk közülük)

1. Manuális beállítás (☺): a forgatógombbal a beállított hőmérséklet tetszés szerint lehet állítani. A forgatógomb elfordítása esetén a szobahőmérséklet kijelzésről átvált a kijelző a beállított hőmérséklet megjelenítésére, az eddigi ROOM felirat helyett ekkor a SET felirat jelenik meg. A SET módból 10másodperc inaktivitás után lép ki és ekkor tárolja el a manuálisan beállított hőfokot és újra a ROOM felirat jelenik meg.

2. Program mód (🕒): A hét minden napjához 4 beállított kapcsolási pont tartozik, melyek mindegyikéhez külön beállított hőmérséklet tartozik. A termosztát ezeket követve vezérli a fűtést.

3. Távollét (🏠): Ezt a beállítást akkor válassza, ha tartósan nem tartózkodik otthon, vagy ha jellemzően két fűtési módot kíván használni (nappali és éjszakai). Működése: nappalra válassza a manuális vagy a program szerinti vezérlési módot, éjszakára vagy hosszabb távollét esetére pedig kapcsolja be a távollét működési módot. A távollét működési módhoz egyetlen hőmérséklet állítható be, melyet ezen mód kiválasztása után a tekerőgomb segítségével adhat meg.

Bekapcsolt állapotban az M gombot hosszan nyomva (3s) az idő/hét napjának beállítása aktiválódik. Először a perc érték villog, mely a tekerőgombot forgatva állítható be. Az M gomb újbóli megnyomásával átlép az óra értékre, ami szintén a tekerőgomb forgatásával állítható be. A beállítás után újra M gombot nyomva állíthatjuk be a hét napja szerinti sorszámot 1-től 7-ig. M gomb ismételt nyomásával rögzítjük a beállított értéket, a készülék visszalép a főképernyőre.

A hét napjaira minden napra külön-külön 4 kapcsolási pontot és hozzátartozó hőmérsékletet lehet beállítani. A gyári alapbeállítás értékeket a használati utasítás tartalmazza. Ezeket a beállításokat egyesével változtatni lehet bekapcsolt állapotban, a P jelű gomb hosszan (3s) nyomva tartása után. A hét napját jelző sorszám villog, a napon belül kiválasztott kapcsolási pont száma pedig az óra ikon mellett jobbra látható. A tekerőgombbal a beállítani kívánt napok közül lehet választani. A nap kiválasztása után a P gomb rövid megnyomása után el kezd villogni az adott kapcsolási pont kezdeti időpontja, melyet a tekerőgomb forgatásával lehet a kívánt időpontra állítani negyed órás léptékekben. A P gomb újbóli rövid megnyomása után az időszakhoz tartozó

hőmérséklet állítható be. A P gomb újbóli rövid megnyomása után a kijelző átugrik a soron következő időszak beállítására. A programozást két módon zárhatjuk le. A tekerőgomb egyszeri rövid megnyomásával a kijelző visszaáll a főképernyőre és az addig megadott beállítások elmentésre kerülnek. A másik mód, ha a kívánt beállítások elvégzése után 30 másodpercig nem nyúlunk a készülékhez. Ezután szintén a főképernyőre tér vissza, az elvégzett beállításokat megtartva.

Mindegyik beállítási módban tetszés szerint megváltoztathatja a beállított hőmérséklet értéket a forgatógombbal. A programvezérelt módban kézzel megváltoztatott hőmérséklet érték a következő napszakváltásig lesz érvényben.

A bekapcsolt fűtést a hőmérséklet kijelzés melletti lángnyelv ikon jelöli (🔥). Az ablaknyitás érzékelés, a fagyvédelmi és a gyerekzár funkció a paraméterbeállításoknál kapcsolható be vagy ki. Ablaknyitás érzékelés működése: a fűtés automatikusan kikapcsol, ha a termosztát hirtelen hőmérséklet esést mér (2°C esés 15 percen belül – alapbeállítás). Ilyenkor megjelenik a kijelzőn a nyitott ablak ikon. A készülék az ablaknyitás érzékelése után a beállított idő elteltével magától visszatér az ablaknyitás előtti fűtési módba. A nyitott ablak állapotból bármely gomb megnyomásával is ki lehet lépni. Elemcsere esetén a pontos idő és dátum kivételével minden beállítás megmarad.

A programozott időszak alapbeállításai:

Időszak	1		2		3		4	
	Idő	Hőm.	Idő	Hőm.	Idő	Hőm.	Idő	Hőm.
12345 (H – P)	7:00	22°C	8:30	19°C	17:00	22°C	22:00	19°C
6 (Szombat)	8:00	22°C	8:30	22°C	17:00	22°C	22:00	19°C
7 (Vasárnap)	8:00	22°C	8:30	22°C	17:00	22°C	22:00	19°C

### Paraméterek beállítása

Ehhez a funkcióhoz kapcsolja ki a termosztátot, majd a tekerőgomb hosszan tartó megnyomásával léphet be a beállításokhoz. A tekerőgomb további megnyomásaival a soron következő paraméterre ugrást lehet megvalósítani. Az adott paraméter beállítani kívánt értékét a tekerőgomb forgatásával történik.

### A paraméterek azonosítószáma és leírásuk

01: A belső hőmérőszonda kalibrációja a tekerőgombbal -8 és +8°C között, fél fokként, alapbeállítás 0.

02: A beállítható hőmérséklet maximuma. Az alapbeállításban ez lesz a maximum beállítható hőmérséklet. Változtatható 5-35°C-ig fél fokként, alapbeállítás 35°C.

03: A beállítható hőmérséklet minimuma. Az alapbeállításban ez lesz a minimum

- beállítható hőmérséklet. Változtatható 5-35°C-ig fél fokként, alapbeállítás 5°C
- 05: Fagy elleni védelem beállítása - beállítható a kikapcsolt állapot vagy a fagyvédelmi hőmérséklet, amelyet a termosztáttal tartani kívánunk. Kikapcsolt állapot jele "--". A hőmérséklete 5-15°C között, fél fokként lehet állítani. Alapbeállítás 5°C.
- 09: Kapcsolási érzékenység (holt sáv): ezzel a funkcióval állítható be, hogy a beállított hőmérséklethez képest milyen hőmérsékletnél indítsa a kazánt a termosztát. Az alapbeállítás 0, ami azt jelenti, hogy pl. ha 20°C a beállított hőmérséklet a termosztát 19.5°C-nál kapcsolja be és 20.5°C-nál kapcsolja ki a fűtést. 0.5°C-os érzékenységnél pedig 19.0°C-nál kapcsol be és 21°C-nál ki.
- 11: Gyerekzár: 1-bekapcsolva, 0-kikapcsolva. Bekapcsolt gyerekzár esetén amint a kijelző kikapcsol lezáródnak a gombok. A tekerőgombot hosszan nyomva tartva átmenetileg feloldható az aktív gyerekzár.
- 12: Ablaknyitás érzékelés: 1. Bekapcsolva, 0. Kikapcsolva. Alapbeállítás: kikapcsolt.
- 13: Ablaknyitás érzékelés ideje: 2-30 perc, alapértelmezett érték 15 perc.
- 14: Ablaknyitás érzékelés hőmérséklet esés érzékenysége: 2, 3, 4 °C. Alapbeállítás: 2°C
- 15: Ablaknyitás érzékelés esetén fűtés újraindítási idő: 10-60 perc között percenként állítható, alapbeállítás 30 perc.
- 17: Gyári beállítások visszaállítása: 0 = Nem. 1 = Igen. A gyári beállítások visszaállításához a tekerőgombon egyet kell fordítani az 1-es érték kiválasztásához, majd a tekerőgombot hosszan (5s) nyomni, míg a termosztát kikapcsol és újraindul.
- 18: Szoftver verziószáma: csak kiolvasható érték.
- 19: Szoftver verziószáma: csak kiolvasható érték.
- 315/316: Elemek töltöttségének megjelenítése (4-es a legmagasabb töltöttségi szint).

## TISZTÍTÁS

1. Tisztítás előtt kapcsolja ki a készüléket.
2. Száraz ruhával tisztítsa meg a készülék külsejét. Ne használjon agresszív tisztítószereket! A készülék belsejébe, az elektromos alkatrészekre nem kerülhet víz!



## ÁRTALMATLANÍTÁS

A hulladékká vált berendezést elkülönítetten gyűjtse, ne dobja a háztartási hulladékba, mert az a környezetre vagy az emberi egészségre veszélyes összetevőket is tartalmazhat! A használt vagy hulladékká vált berendezés térítésmentesen átadható a forgalmazás helyén, illetve valamennyi forgalmazónál, amely a berendezéssel jellegetében és funkciójában azonos berendezést értékesít. Elhelyezheti elektronikai hulladék átvételére szakosodott hulladékgyűjtő helyen is. Ezzel Ön védi a környezetet, embertársai és a saját egészségét. Kérdés esetén keresse a helyi hulladékkezelő szervezetet. A vonatkozó jogszabályban előírt,



a gyártóra vonatkozó feladatokat vállaljuk, az azokkal kapcsolatban felmerülő költségeket viseljük. Tájékoztató a hulladékkezelésről: [www.somogyi.hu](http://www.somogyi.hu)

## **AZ ELEMEK, AKKUK ÁRTALMATLANÍTÁSA**

Az elemeket/akkukat nem szabad a normál háztartási hulladékkal együtt kezelni. A felhasználó törvényi kötelezettsége, hogy a használt, lemerült elemeket/akkukat lakóhelye gyűjtőhelyén, vagy a kereskedelemben leadja. Így biztosítható, hogy az elemek/akkuk környezetkímélő módon legyenek ártalmatlanítva.

## **MŰSZAKI ADATOK**

Működési feszültség:	3 V (2 x 1.5 V) AAA alkáli elem
Max. terhelés:	0.5 A
Kapcsolási lehetőségek:	7 nap, 4 időszak minden napra.
Hőmérséklet beállítások:	5°C ~ 35°C, 0.5°C-os lépésekben.
Pontosság:	+/- 0.5°C
Termosztát méretei:	135 mm x 87.5 mm x 23.2 mm.
IP védettség fokozat:	IP20 (12 mm-nél nagyobb szilárd testek elleni védelem, víz behatolása ellen nem védett)

## **SK DIGITÁLNY TERMOSTAT**

**PRED POUŽITÍM VÝROBKU SI POZORNE PREČÍTAJTE TENTO NÁVOD NA POUŽITIE A STAROSTLIVO SI HO USCHOVAJTE. TENTO NÁVOD JE PREKLAD ORIGINALNEHO NÁVODU.**

## **UPOZORNENIA**

• Pred použitím výrobku si pozorne prečítajte tento návod na použitie a starostlivo si ho uschovajte. Tento návod je preklad originálneho návodu. • Spotřebič nie je určený na používanie osobami so zníženými fyzickými, zmyslovými alebo mentálnymi schopnosťami, alebo s nedostatkom skúseností a vedomostí, vrátane detí od 8 rokov, používať ho môžu len pokiaľ im osoba zodpovedá za ich bezpečnosť, poskytuje dohľad alebo ich poučí o používaní spotrebiča a pochopia nebezpečenstvá pri používaní výrobku. Deti by mali byť pod dohľadom, aby sa so spotrebičom nehrali. Čistenie alebo údržbu výrobku môžu vykonať deti len pod dohľadom. • Len na vnútorné použitie! • Dbajte na to, aby prístroj nebol vystavený pôsobeniu vody a aby sa nestýkal so striekajúcou vodou! • Zariadenie nezakrývajte! • Nedotýkajte sa mokrymi rukami! • Zariadenie je vhodné len na domáce použitie. • Batérie môže vymieňať len dospelá osoba! • Pri vkladani batérií dbajte na správnu polaritu! • Nepoužívajte naraz rôzne

typy batérií a/alebo rôzne nabité batérie! • Po výmene batérie kryt puzdra na batériu pevne zafixujte! • Keď výrobok dlhší čas nepoužívate, odstráňte z neho batériu! • Keď z nej vytekla tekutina, použite ochranné rukavice a očistite suchou utierkou puzdro na batériu! • Vybitú batériu ihneď odstráňte z prístroja! • Pozor! V prípade nesprávnej výmeny batérie hrozí nebezpečenstvo výbuchu! Batériu nahradte iba rovnakým alebo náhradným typom! • Batériu nevystavujte priamemu tepelnému a slnečnému žiareniu! Batériu je zakázané otvoriť, vhodiť do ohňa alebo skratovať! • Nenabíjateľnú batériu je zakázané nabíjať! Nebezpečenstvo výbuchu! • Nepoužívajte akumulátor namiesto batérie, má nižšie napätie aj účinnosť! • Nezvárajte alebo nespájajte priamo na batériu! • Nepoužitú batériu skladujte v ich originálnom balení a držte ďalej od kovových predmetov. • Nemiešajte rozbalené batérie! • Výrobca si vyhradzuje právo zmeniť technické parametre a design výrobku kedykoľvek bez predchádzajúceho upozornenia. • Aktuálny návod na použitie si môžete stiahnuť z webovej stránky [www.somogyi.sk](http://www.somogyi.sk). • Za prípadné chyby v tlači nezodpovedáme a ospravedlňujeme sa za ne.



Výrobok nie je hračka, nepatrí do rúk deťom!

## CHARAKTERISTIKA

• 3 prevádzkové režimy (manuálny/programovaný/nepriťomnosť) • 4 programovateľné spínacie body/deň • presnosť 0,5 °C • detekcia otvorenia okna a funkcia ochrany proti mrazu • možnosť montáže na stenu • skrutky a hmoždinky sú príslušenstvom • napájanie: 2 x 1,5 V batéria AAA (nie je príslušenstvom) • rozmery: 135 x 87,5 x 23,2 mm

Tento káblový termostat je navrhnutý tak, aby dosiahol nastavenú teplotu v miestnosti zapnutím a vypnutím zdroja tepla. Termostat je programovateľný, čo umožňuje nastaviť jedinečný program vykurovania na každý deň. Špeciálnou funkciou je detekcia otvorenia okna, vďaka ktorej je vykurovanie úspornejšie, a program ochrany proti mrazu, ktorý zabráňuje prílišnému vychladnutiu miestnosti.

## UMIESTNENIE, POUŽITIE

Nasledujúci obrázok je návodom na inštaláciu. Pred montážou si prečítajte nižšie uvedené pokyny!

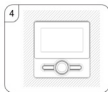
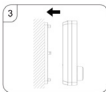
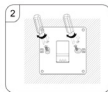

Pripevnite rám na stenu v úrovni očí pomocou priložených skrutiek a hmoždiniek. Pri inštalácii dbajte na to, aby ste ho neumiestňovali do blízkosti priameho zdroja tepla, pretože to môže ovplyvniť fungovanie výrobku! Nestláčajte obrazovku LCD, pretože to môže spôsobiť nenapraviteľné poškodenie! Do puzdra na batérie vložte **2 x 1,5 V batériu AAA** a nasadte kryt puzdra pre batérie. Pred montážou termostatu na rám sa uistite, že je kotel bez napätia! Potom umiestnite termostat tak, aby kovové spojovacie tyče a plastové upevňovacie úchyty boli v správnej polohe a zacvaknite termostat na rám.

Termostat má jeden výstup otvorený v predvolenej polohe a jeden výstup zatvorený v predvolenej polohe. Termostat má 3 pripojovacie body NO-NC-COM.

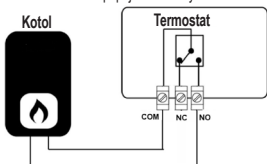

Termostat možno zapnúť a vypnúť krátkym stlačením centrálného otočného ovládacieho gombíka. Po stlačení tlačidiel sa rozsvieti podsvietenie a po približne 5 sekundách nečinnosti zhasne. V predvolenom nastavení sa na displeji zobrazuje izbová teplota. V ľavom hornom rohu je číslo aktuálneho dňa a pod ním čas. Nad teplotou je ikona označujúca nastavený programový režim, ak je nastavený na programový režim. Nameraná teplota sa zobrazuje s presnosťou na pol stupňa. (Pod 0 °C bliká nápis ROOM).

**Prevádzkové režimy** (stlačením tlačidla M medzi nimi vyberiete)

1. Manuálne nastavenie (☺): otočným gombíkom nastavte nastavenú teplotu podľa potreby. Otáčaním gombíka zmeníte zobrazenie zo zobrazenia izbovej teploty na zobrazenie nastavenej teploty, kde sa pod textom ROOM zobrazí text SET. Režim SET sa ukončí po 10 sekundách nečinnosti, vtedy sa manuálne nastavená teplota uloží a opäť sa zobrazí nápis ROOM.
2. Programový režim 2 (🕒): každý deň v týždni má 4 nastavené spínacie body, každý s inou nastavenou teplotou. Termostat podľa nich riadi vykurovanie.
3. Diaľkový režim (🏠): toto nastavenie vyberte, ak nie ste doma dlhší čas alebo ak chcete zvyčajne používať dva režimy vykurovania (denný a nočný). Prevádzka: pre denný režim vyberte manuálny alebo naprogramovaný režim ovládania a pre nočný

režim alebo dlhšiu neprítomnosť vyberte režim neprítomnosti. Pre režim neprítomnosti je možné nastaviť jednu teplotu, ktorú potom môžete nastaviť pomocou otočného gombíka po výbere tohto režimu.

Ak je zapnutý, stlačením a podržaním tlačidla M na 3 s sa aktivuje nastavenie času/deň v týždni. Najprv bliká hodnota minút, ktorú možno nastaviť otáčaním otočného gombíka. Opätovným stlačením tlačidla M sa prepne na hodnotu hodín, ktorú možno tiež nastaviť otáčaním otočného gombíka. Po nastavení sa opätovným stlačením tlačidla M nastavi počet dní v týždni od 1 do 7. Opätovným stlačením tlačidla M sa nastavenie uzamkne a prístroj sa vráti na hlavnú obrazovku.

Pre každý deň v týždni môžete nastaviť až 4 spínacie body a príslušné teploty pre každý deň. Predvolené hodnoty z výroby sú uvedené v návode na použitie. Tieto nastavenia môžete postupne meniť v zapnutom stave stlačením a podržaním tlačidla P na 3 s. Číslo dňa v týždni bliká a napravo od ikony hodín sa zobrazuje číslo zvoleného spínacieho bodu v rámci dňa. Tlačidlo posúvania slúži na výber dní, ktoré sa majú nastaviť. Po výbere dňa sa krátkym stlačením tlačidla P rozblinká počiatočný čas zvoleného spínacieho bodu, ktorý možno otáčaním posuvného tlačidla nastaviť na požadovaný čas v štvrt hodinových krokoch. Po opätovnom krátkom stlačení tlačidla P je možné nastaviť teplotu pre dané obdobie. Po opätovnom krátkom stlačení tlačidla P displej preskočí na ďalšie nastavované obdobie. Programovanie je možné ukončiť dvoma spôsobmi. Jedným krátkym stlačením rolovacieho tlačidla sa displej vráti na hlavnú obrazovku a dovtedy vykonané nastavenia sa uložia. Druhým spôsobom je nedotýkať sa zariadenia 30 sekúnd po vykonaní požadovaných nastavení. Potom sa vráti na hlavnú obrazovku, pričom sa zachovávajú vykonané nastavenia.

V každom režime nastavenia môžete pomocou otočného gombíka ľubovoľne meniť nastavenú hodnotu teploty. Hodnota teploty zmenená manuálne v režime riadenom programom bude platná až do nasledujúceho denného času.

Vykurovanie je signalizované ikonou plameňa vedľa ukazovateľa teploty (♠). Funkcie detekcie otvorenia okna, ochrany proti mrazu a detskej zámky možno zapnúť alebo vypnúť v nastaveniach parametrov. Ako funguje detekcia otvorenia okna: Vykurovanie sa automaticky vypne, ak termostat zistí náhly pokles teploty (pokles o 2 °C v priebehu 15 minút - predvolené nastavenie). V takom prípade sa na displeji zobrazí ikona otvoreného okna. Jednotka sa automaticky vráti do režimu vykurovania pred otvorením okna po uplynutí nastaveného času po detekcii otvorenia okna. Režim otvoreného okna môžete ukončiť aj stlačením ľubovoľného tlačidla. V prípade výmeny batérie sa zachovávajú všetky nastavenia okrem presného času a dátumu.

Predvolené nastavenia pre naprogramované obdobie:

Obdobie	1		2		3		4	
	Čas	Tepl.	Čas	Tepl.	Čas	Tepl.	Čas	Tepl.
12345 (P - P)	7:00	22°C	8:30	19°C	17:00	22°C	22:00	19°C
6 (sobota)	8:00	22°C	8:30	22°C	17:00	22°C	22:00	19°C
7 (nedeľa)	8:00	22°C	8:30	22°C	17:00	22°C	22:00	19°C

### Nastavenie parametrov

Ak chcete použiť túto funkciu, vypnite termostat a potom vstúpte do nastavení stlačením a podržaním otočného gombíka. Ďalším stlačením otočného gombíka sa prejde na ďalší parameter v poradí. Hodnota nastavovaného parametra sa vyberá otáčaním gombíka.

### Identifikačné číslo parametra a opis

01: Kalibrácia vnútornej sondy teplomera s otočným gombíkom medzi -8 a +8 °C, každý pol stupeň, predvolené nastavenie 0.

02: Nastavenie maximálnej teploty. V predvolenom nastavení to bude maximálna teplota, ktorú možno nastaviť. Variabilné od 5 do 35 °C každý pol stupeň, predvolené nastavenie 35 °C.

03: Minimálna nastaviteľná teplota. Toto bude minimálna nastaviteľná teplota pri predvolenom nastavení. Variabilné od 5 do 35 °C každý pol stupeň, predvolené nastavenie 5 °C.

05: Nastavenie ochrany proti mrazu - nastavte režim vypnutia alebo teplotu ochrany proti mrazu, ktorú má termostat udržiavať. Vypnutý stav je označený symbolom "--". Teplotu je možné nastaviť v rozmedzí 5-15 °C v krokoch po pol stupni. Predvolené nastavenie je 5 °C.

09: Citlivosť spínania (mŕtve pásmo): táto funkcia slúži na nastavenie teploty, pri ktorej termostat spustí kotel v porovnaní s nastavenou teplotou. Predvolené nastavenie je 0, čo znamená, že ak je nastavená teplota napríklad 20 °C, termostat sa zapne pri 19,5 °C a vypne pri 20,5 °C. Ak je nastavená teplota 0,5 °C, termostat sa zapne pri 19,0 °C a vypne pri 21 °C.

11: Detská zámka: 1-zapnutie, 0-vypnutie. Ak je detská zámka zapnutá, tlačidlá sa zablokujú hneď, ako sa vypne displej. Aktívnu detskú zámku možno dočasne uvoľniť stlačením a podržaním otočného gombíka.

12: Detekcia otvorenia okna: 1. zapnuté, 0. vypnuté. Predvolené nastavenie: vypnuté.

13: Čas detekcie otvorenia okna: 2-30 minút, predvolené nastavenie 15 minút.

14: Citlivosť detekcie poklesu teploty otvorenia okna: 2, 3, 4 °C. Predvolené nastavenie: 2 °C.

15: Čas opätovného spustenia vykurovania detekcie otvorenia okna: nastaviteľný v rozmedzí 10-60 min. za minútu, predvolené nastavenie 30 min.

17: Obnovenie továrenského nastavenia: 0 = nie. 1 = Áno. 1 = Áno: Ak chcete obnoviť výrobné nastavenia, otočte raz otočným gombíkom, aby ste zvolili hodnotu 1, potom stlačte otočný gombík na 5 s, kým sa termostat nevypne a znovu sa nespustí.

18: Číslo verzie softvéru: len na čítanie.

19: Číslo verzie softvéru: len na čítanie.

315/316: Zobrazenie nabitia batérie (4 je najvyššia úroveň nabitia).

## ČISTENIE

1. Pred čistením vypnite napájanie.

2. Vonkajšiu časť prístroja vyčistíte suchou utierkou. Nepoužívajte agresívne čistiace prostriedky! Dbajte na to, aby sa voda nedostala dovnútra spotrebiča, na elektrické súčiastky!



## ZNEHODNOCOVANIE

Výrobok nevyhadzujte do bežného domového odpadu, separujte oddelene, lebo môže obsahovať súčiastky nebezpečné na životné prostredie alebo aj na ľudské zdravie! Za účelom správnej likvidácie výrobku odovzdajte ho na mieste predaja, kde bude prijatý zdarma, respektíve u predajcu, ktorý predáva identický výrobok vzhľadom na jeho ráz a funkciu. Výrobok môžete odovzdať aj miestnej organizácii zaoberajúcej sa likvidáciou elektroodpadu. Tým chránite životné prostredie, ľudské a teda aj vlastné zdravie. Prípadné otázky Vám zodpovie Váš predajca alebo miestna organizácia zaoberajúca sa likvidáciou elektroodpadu.

## ZNEHODNOCOVANIE BATÉRIÍ A AKUMULÁTOROV

Batérie / akumulátory nesmiete vyhodiť do komunálneho odpadu. Užívateľ je povinný odovzdať použité batérie / akumulátory do zberu pre elektrický odpad v mieste bydliska alebo v obchodoch. Touto činnosťou chránite životné prostredie, zdravie ľudí okolo Vás a Vaše zdravie.

## TECHNICKÉ ÚDAJE

Prevádzkové napätie:	3 V (2 x 1,5 V) alkalická batéria AAA
Maximálne zaťaženie:	0,5A
Možnosti spínania:	7 dní, 4 obdobia pre každý deň.
Nastavenie teploty:	5°C ~ 35°C, v krokoch po 0,5°C.
Presnosť:	+/- 0.5°C
Rozmery termostatu:	135 x 87,5 x 23,2 mm
Trieda ochrany IP:	IP20 (ochrana pred vniknutím telies s priemerom nad 12 mm, bez ochrany proti vniknutiu vody)

## **RO** **TERMOSTAT DIGITAL**

**VĂ RUGĂM SĂ CITIȚI ȘI SĂ PĂSTRATI URMĂTOARELE INSTRUCȚIUNI ÎNAINTE DE A UTILIZA PRODUSUL. DESCRIEREA ORIGINALĂ A FOST REDACTATĂ ÎN LIMBA MAGHIARĂ.**

### **AVERTISMENTE**

• Acest aparat poate fi utilizat de către persoane cu capacități fizice, senzoriale sau mentale reduse, sau cu lipsă de experiență și cunoștințe, precum și copii cu vârsta de 8 ani și peste, cu condiția ca acestea să fie supravegheate sau instruite cu privire la utilizarea în siguranță a echipamentului și să înțeleagă pericolele implicate. Nu lăsați copiii să se joace cu aparatul. Curățarea sau întreținerea aparatului de către copii este permisă doar sub supravegherea unui adult. • Folosiți exclusiv în interior, în condiții fără umezeală! • Aparatul nu trebuie expus la apă, în consecință trebuie ținut departe de stropii de apă! • Nu acoperiți aparatul! • Nu atingeți cu mâinile umede! • Aparatul este destinat numai pentru uz casnic, privat. • Înlocuirea bateriei poate fi efectuată doar de adulți! • La introducerea bateriilor aveți grijă la polaritatea corectă! • Nu utilizați baterii cu marcă și/sau cu stare de încărcare diferită! • După înlocuirea bateriilor fixați carcasa suportului de baterii! • Dacă nu veți folosi produsul o perioadă mai lungă, îndepărtați bateriile! • Dacă lichidul din baterii s-a scurs, ștergeți suportul de baterii cu o lavetă uscată folosind mănuși de protecție! • Îndepărtați imediat bateriile descărcate! • Atenție! Pericol de explozie în cazul înlocuirii necorespunzătoare a bateriilor! Se poate schimba doar cu model identic sau similar cu cel original! • Nu expuneți bateriile la surse de căldură sau raze solare directe! Este interzisă desfacerea, aruncarea în foc sau scurtcircuitarea bateriilor! • Este interzisă încărcarea bateriilor care nu sunt încărcabile! Pericol de explozie! • Nu folosiți acumulatori în locul bateriilor, deoarece tensiunea și eficiența acumulatorilor este mai mică! • Nu sudați sau lipiți nimic direct de baterii! • Depozitați bateriile nefolosite în ambalajul lor și departe de obiecte metalice. • Nu puneți la un loc cu celelalte baterii deja desfăcute! • Datorită îmbunătățirilor permanente, unele date tehnice și de design pot fi modificate fără o înștiințare prealabilă. • Instrucțiunile de utilizare valabile pot fi descărcate de pe pagina [www.somogyi.hu](http://www.somogyi.hu). • Nu ne asumăm răspunderea și ne cerem scuze pentru eventualele greșeli de tipar.



Produsul nu este jucărie, a nu se lăsa la îndemâna copiilor!

### **CARACTERISTICI**

• 3 moduri de funcționare (manual / programat / vacanță) • 4 puncte de comutare programabile/zi • precizie de 0,5 °C • funcție de detectare geam deschis și de protecție împotriva înghețului • accesoriu cadru de montare pe perete

• alimentare: 2 baterii de 1,5V AAA (nu sunt incluse) • dimensiuni: 135 mm x 87.5 mm x 23.2mm

Acest termostat cu cablu este conceput pentru a atinge temperatura setată pentru cameră prin pornirea și oprirea sursei de căldură. Termostatul este programabil, permițându-vă să setați un program de încălzire unic pentru orice zi. O caracteristică specială este detectarea ferestrei deschise, care face ca încălzirea să fie mai economică, și programul de dezghețare, care împiedică răcirea excesivă a camerei.

## INSTALARE, UTILIZARE

Figura următoare este un ghid pentru instalare. Citiți și instrucțiunile de mai jos înainte de montare!

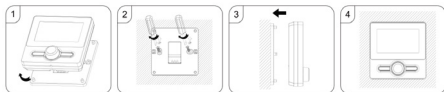

Fixați cadrul pe perete la nivelul ochilor cu ajutorul șuruburilor și diblurilor furnizate. La instalare, asigurați-vă că nu îl plasați în apropierea unei surse de căldură directă, deoarece aceasta poate afecta funcționarea produsului! Nu apăsați ecranul LCD, deoarece acest lucru poate provoca daune ireparabile! Introduceți **2 baterii de mărimea AAA de 1,5 V** în compartimentul pentru baterii, după care repositionați capacul compartimentului pentru baterii. Înainte de a monta termostatul pe cadru, asigurați-vă că centrala termică este scoasă de sub tensiune! Apoi poziționați termostatul astfel încât tijele metalice de racordare și clemele de fixare din plastic să fie în poziția corectă și fixați termostatul pe cadru.

Termostatul dispune de o ieșire deschisă în poziția implicită și de o ieșire închisă în poziția implicită. Termostatul dispune de 3 puncte de conectare NO-NC-COM.

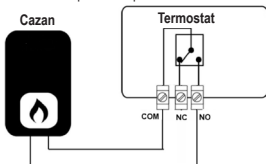





Termostatul poate fi pornit și oprit prin apăsarea scurtă a butonului rotativ central. La apăsarea butoanelor, lumina de fundal se aprinde și apoi se stinge după aproximativ 5 secunde de inactivitate. În mod implicit, pe afișaj apare temperatura camerei. În colțul din stânga sus este afișat numărul zilei curente, cu ora dedesubt. Deasupra temperaturii se află o pictogramă care indică modul de programare setat, în cazul în care este setat în modul de programare. Temperatura măsurată este afișată cu o precizie de o jumătate de grad. (Sub 0°C clipește cuvântul ROOM).

**Moduri de funcționare** (apăsați M pentru a alege între ele)

1. Setare manuală (

2. Mod program (

3. Mod vacanță (

În modul pornit, apăsarea și menținerea apăsată a butonului M (3s) activează setarea orei/zilei săptămânii. Mai întâi clipește valoarea minutelor, care poate fi setată prin rotirea butonului rotativ. Dacă apăsați din nou butonul M, se trece la valoarea orei, care poate fi de asemenea setată prin rotirea butonului rotativ. După setare, dacă apăsați din nou butonul M, setați numărul de zile ale săptămânii de la 1 la 7. Apăsați din nou butonul M pentru a confirma setarea și aparatul revine la afișajul principal.

Pentru fiecare zi a săptămânii, puteți seta până la 4 puncte de comutare și temperaturile asociate pentru fiecare zi. Valorile implicite din fabrică sunt prezentate în manualul de instrucțiuni. Aceste setări pot fi modificate una câte una în starea ON (pornit) prin apăsarea și menținerea apăsată a butonului P (3s). Numărul zilei săptămânii clipește, iar numărul punctului de comutare selectat în cadrul zilei este afișat în dreapta pictogramei ceasului. Butonul rotativ este utilizat pentru a selecta zilele care urmează să fie setate. După selectarea zilei, o apăsare scurtă a butonului P va face să clipească ora de începere a punctului de comutare indicat, care poate fi setată la ora

dorită în trepte de un sfert de oră prin rotirea butonului rotativ. După o nouă apăsare scurtă a butonului P, poate fi setată temperatura pentru perioada respectivă. După o nouă apăsare scurtă a butonului P, afișajul sare la următoarea perioadă care trebuie setată. Există două moduri de a încheia programarea. Prin apăsarea o singură dată a butonului rotativ se revine pentru scurt timp la ecranul principal și se salvează setările efectuate până în acel moment. Cealaltă modalitate este de a lăsa dispozitivul neatins timp de 30 de secunde după ce ați efectuat setările dorite. Acesta revine apoi la afișajul principal, păstrând setările pe care le-ați făcut.

În fiecare mod de setare, puteți modifica valoarea temperaturii setate după cum doriți cu ajutorul butonului rotativ. Valoarea temperaturii modificată manual în modul controlat prin program va fi valabilă până la următoarea oră din zi.

Încălzirea pornită este indicată de pictograma cu flacăra de (▲) lângă afișajul temperaturii. Funcțiile de detectare a ferestrei deschise, de protecție împotriva înghețului și de blocare pentru copii pot fi activate sau dezactivate în setările parametrilor. Funcția de detecție a ferestrei deschise: încălzirea este oprită automat dacă termostatul detectează o scădere bruscă a temperaturii (scădere de 2°C în decurs de 15 minute - setare implicită). În acest caz, pe afișaj apare pictograma fereastră deschisă. Dispozitivul va reveni automat la modul de încălzire de predeschidere după ce a trecut timpul setat după detectarea deschiderii ferestrei. De asemenea, puteți ieși din modul fereastră deschisă prin apăsarea oricărui buton. În cazul schimbării bătăi, se păstrează toate setările, cu excepția orei și datei exacte.

Setări implicite pentru perioada programată:

Perioadă	1		2		3		4	
	Timp	Temp.	Timp	Temp.	Timp	Temp.	Timp	Temp.
12345 (H – P)	7:00	22°C	8:30	19°C	17:00	22°C	22:00	19°C
6 (Sâmbătă)	8:00	22°C	8:30	22°C	17:00	22°C	22:00	19°C
7 (Duminică)	8:00	22°C	8:30	22°C	17:00	22°C	22:00	19°C

### Setarea parametrilor

Pentru a utiliza această funcție, opriți termostatul și apoi accesați setările prin menținerea apăsată a butonului rotativ. Apăsarea în continuare a butonului rotativ va trece la următorul parametru din secvență. Valoarea parametrului care urmează să fie setat este selectată prin rotirea butonului rotativ.

### Numărul de identificare și descrierea parametrului

01: Calibrarea sondei termometrice interne cu ajutorul butonului rotativ între -8 și +8°C, în trepte de jumătate de grad, setarea implicită 0.

02: Setarea temperaturii maxime. În setarea implicită, aceasta va fi temperatura maximă care poate fi setată. Variabilă între 5 și 35°C în trepte de jumătate de grad, setarea implicită este de 35°C.

03: Setarea temperaturii minime. În setarea implicită, aceasta va fi temperatura minimă care poate fi setată. Variabilă între 5 și 35°C în trepte de jumătate de grad, setarea implicită este de 5°C.

05: Setarea funcției de protecție împotriva înghețului - puteți seta modul oprit sau temperatura de protecție împotriva înghețului pe care doriți ca termostatul să o mențină. Starea oprit este indicată prin "--". Temperatura poate fi setată între 5-15°C în trepte de jumătate de grad. Setarea implicită este de 5°C.

09: Sensibilitatea de comutare (bandă inactivă): această funcție vă permite să setați temperatura la care termostatul trebuie să pornească centrala termică în comparație cu temperatura setată. Setarea implicită este 0, ceea ce înseamnă că, de exemplu, dacă temperatura setată este de 20°C, termostatul se va porni la 19,5°C și se va opri la 20,5°C. Dacă sensibilitatea este de 0,5°C, termostatul se va porni la 19,0°C și se va opri la 21°C.

11: Blocaj pentru copii: 1-pornit, 0-oprit. Atunci când este activată blocarea pentru copii, butoanele sunt blocate imediat ce afișajul se stinge. Blocarea pentru copii activă poate fi deblocată temporar prin apăsarea și menținerea apăsată a butonului rotativ.

12: Detecție geam deschis: 1. Pornit, 0. Oprit. Setarea implicită: oprit.

13: Timp de detecție geam deschis: 2-30 minute, valoare implicită 15 minute.

14: Detecție geam deschis sesizare scădere de temperatură: 2, 3, 4 °C. Setare implicită: 2°C

15: În caz de detecție geam deschis timp de repornire încălzire: Reglabil între 10-60 de minute pe minut, setarea implicită fiind 30 de minute.

17: Revenirea la setările din fabrică: 0 = Nu. 1 = Da. Pentru a reseta termostatul la setările din fabrică, rotiți butonul rotativ o dată pentru a selecta valoarea 1, apoi apăsați și mențineți apăsat butonul rotativ (5s) până când termostatul se oprește și repornește.

18: Număr versiune software: doar valoare lizibilă.

19: Număr versiune software: doar valoare lizibilă.

315/316: Afișează nivelul de încărcare a bateriei (4 este cel mai înalt nivel de încărcare).

## CURĂȚARE

1. Înainte de curățare, opriți aparatul.

2. Curățați exteriorul aparatului cu o cârpă uscată. Nu utilizați agenți de curățare cu efecte abrazive! Nu permiteți infiltrarea apei în interiorul aparatului, în special pe piesele electrice!



## ELIMINARE

Colectați în mod separat echipamentul devenit deșeu, nu-l aruncați în gunoii menajer, pentru că echipamentul poate conține și componente periculoase pentru mediul înconjurător sau pentru sănătatea omului! Echipamentul uzat sau devenit deșeu poate fi predat nerambursabil la locul de vânzare al acestuia sau la toți distribuitorii care au pus în circulație produse cu caracteristici și funcționalități similare. Poate fi de asemenea predat la punctele de colectare specializate în recuperarea deșeurilor electronice. Prin aceasta protejați mediul înconjurător, sănătatea Dumneavoastră și a semenilor. În cazul în care aveți întrebări, vă rugăm să luați legătura cu organizațiile locale de tratare a deșeurilor. Ne asumăm obligațiile prevederilor legale privind producătorii și suportăm cheltuielile legate de aceste obligații.

## TRATAREA BATERIILOR, ACUMULATORILOR

Bateriile și acumulatorii nu pot fi tratați împreună cu deșeurile menajere. Utilizatorul are obligația legală de a preda bateriile / acumulatorii uzați sau epuizați la punctele de colectare sau în comerț. Acest lucru asigură faptul că bateriile / acumulatorii vor fi tratați în mod ecologic.

## DATE TEHNICE

Tensiune de funcționare:	Baterii alcaline 3V (2x1.5 V) AAA
Sarcină maximă:	0.5A
Opțiuni de comutare:	7 zile, 4 intervale pentru fiecare zi.
Setări de temperatură:	5°C ~ 35°C, în trepte de 0,5°C.
Precizie:	+/- 0.5°C
Dimensiunile termostatului:	135mm x 87.5 mm x 23.2mm.
Clasa de protecție IP:	IP20 (protecție împotriva obiectelor solide mai mari de 12 mm, nu oferă protecție împotriva pătrunderii apei)

## **SRB** **MNE** **DIGITALNI TERMOSTAT**

PRE UPOTREBE PROIZVODA, PROČITAJTE SLEDEĆA UPUTSTVA ZA UPOTREBU I ČUVAJTE IH. ORIGINALNI OPIS JE NAPISAN NA MAĐARSKOM JEZIKU.

## UPOZORENJA

• Ovaj aparat mogu koristiti osobe sa smanjenim fizičkim, senzornim ili mentalnim sposobnostima, ili nedostatkom iskustva i znanja, kao i deca od 8 i više godina, samo ako su pod nadzorom ili su im data uputstva o tome kako da koriste aparat i razumeli

su opasnosti upotrebe. Deca ne smeju da se igraju sa uređajem. Deca smeju da vrše čišćenje ili korisničko održavanje uređaja samo ako su pod nadzorom. • Može se koristiti samo u suvim, zatvorenim uslovima! • Voda ne sme da dodiruje uređaj, tako da ga treba držati dalje od prskanja vode! • Ne pokrivajte uređaj! • Ne dirajte mokrim rukama! • Uređaj je pogodan samo za privatnu upotrebu kod kuće. • Zamenu baterije može da vrši samo odrasla osoba! • Prilikom umetanja baterija obratite pažnju na ispravan polaritet! • Ne koristite zajedno baterije različitih marki i/ili stanja napunjenosti! • Nakon zamene baterije, pričvrstite poklopac odeljka za baterije! • Uklonite bateriju ako proizvod ne koristite duže vreme! • Ako je tečnost iscurila, nosite zaštitne rukavice i očistite držač baterije suvom krpom! • Uklonite bateriju odmah nakon što se isprazni! • Pažnja! Opasnost od eksplozije u slučaju nepravilne zamene baterije! Može se zameniti samo za identičan ili zamenski tip! • Ne izlažite baterije direktnoj toploti ili sunčevoj svetlosti! Nemojte otvarati, bacati u vatru ili stvoriti kratak spoj! • Zabranjeno je punjenje nepunljivih baterija! Opasnost od eksplozije! • Nemojte koristiti akumulator umesto baterije, jer su njen napon i efikasnost manji! • Nemojte zavarivati ili lemiti direktno na element! • Neiskorišćene baterije čuvajte u originalnom pakovanju i dalje od metalnih predmeta. • Nemojte mešati ili sipati baterije koje su već raspakovane! • Zbog stalnih poboljšanja, tehnički podaci i dizajn se mogu promeniti bez prethodne najave. • Aktuelno uputstvo za upotrebu može se preuzeti sa veb stranice [www.somogyi.hu](http://www.somogyi.hu) • Ne snosimo odgovornost za bilo kakve štamparske greške i izvinjavamo se ako ih ima.



Ovaj prizvod nije igračka, konite je van domašaja dece!

## KARAKTERISTIKE

• 3 režima rada (ručni / prema programu / odsustvo) • 4 programabilne tačke uključivanja/dan • tačnost od 0,5 °C • detekcija otvaranja prozora i funkcija zaštite od smrzavanja, uključen okvir za montažu na zid • napajanje: 2x1,5V AAA baterije (nisu uključene) • veličina: 135 mm x 87,5 mm x 23,2 mm

Ovaj žičani termostat je dizajniran da dostigne temperaturu podešenu za prostoriju uključivanjem i isključivanjem izvora toplote. Termostat je programabilan, možete podesiti jedinstveni program grejanja za bilo koji dan. Istaknuta funkcija je detekcija otvaranja prozora, što čini grejanje ekonomičnijim, i program odmrzavanja koji sprečava prekomerno hlađenje prostorije.

## POSTAVLJANJE, UPOTREBA

Slika ispod služi kao vodič za instalaciju. Pre instalacije, pročitajte dolenaavedena uputstva.

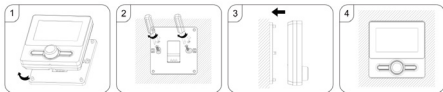

Pričvrstite okvir uređaja na zid u visini očiju pomoću priloženih šrafova i tiplova. Prilikom instaliranja, pazite da ga ne postavljate direktno blizu izvora toplote, jer to može uticati na rad proizvoda! Ne pritiskajte LCD ekran, jer to može dovesti do nepopravljive štete! Stavite **2 baterije veličine AAA 1,5 V** u držač baterija, a zatim vratite poklopac držača baterije! Pre postavljanja termostata na okvir, uverite se da je kotao bez struje! Zatim postavite termostat tako da spojne metalne šipke i plastični jezičci za montažu budu na pravom mestu i pričvrstite termostat na okvir.

Termostat ima normalno otvoren i normalno zatvoren izlaz. 3 priključne tačke na termostatu su NO-NC-COM.

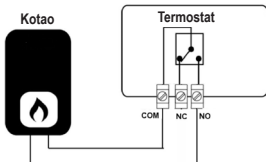

Termostat se može uključiti i isključiti kratkim pritiskom na srednje dugme. Kada se pritisnu dugmad, pozadinsko osvetljenje se uključuje, a zatim se gasi nakon otprilike 5 sekundi neaktivnosti. Podrazumevano, ekran prikazuje temperaturu prostorije. U gornjem levom uglu je redni broj tekućeg dana, ispod je tačno vreme. Ikona koja označava podešeni programski režim je vidljiva iznad temperature, ako je podešena na programski režim. Uređaj prikazuje izmerenu temperaturu sa tačnošću od pola stepena. ( ispod temperature od 0°C treperi natpis ROOM.)

**Režimi rada** (pritiskom na M dugme možete birati između njih)

1. Ručno podešavanje (☺): podešena temperatura se može podesiti po želji pomoću okretnog dugmeta. Kada se okretno dugme okrene, displej se prebacuje sa prikaza sobne temperature na podešenu temperaturu, umesto prethodnog natpisa ROOM ispod njega se pojavljuje natpis SET. Izlazi iz režima SET nakon 10 sekundi

neaktivnosti, a zatim memoriše ručno podešenu temperaturu i ponovo se pojavljuje natpis ROOM.

2. Programski režim (🕒): Postoje 4 podešene tačke uključivanja za svaki dan u nedelji, od kojih svaka ima posebno podešenu temperaturu. Termostat kontroliše grejanje u skladu sa ovim.

3. Odsustvo (🏠): Odaberite ovo podešavanje ako niste kod kuće duže vreme ili ako obično želite da koristite dva režima grejanja (dan i noć). Rad: danju izaberite režim ručne ili programske kontrole, a noću ili u slučaju dužeg odsustva uključite režim odsustva. Za režim rada odsustva može se podesiti samo jedna temperatura, koja se može podesiti pomoću okretnog dugmeta nakon odabira ovog režima.

Kada je uključen, dugim pritiskom na dugme M (3 s) aktivira se podešavanje vremena/dana u nedelji. Prvo treperi vrednost minuta, koja se može podesiti okretanjem okretnog dugmeta. Ponovnim pritiskom na dugme M prelazi se na vrednost sata, koja se takođe može podesiti okretanjem okretnog dugmeta. Nakon podešavanja, ponovnim pritiskom na dugme M, možete podesiti serijski broj prema danu u nedelji od 1 do 7. Višestrukim pritiskom na dugme M, podešena vrednost se pohranjuje, uređaj se vraća na glavni ekran.

Za dane u nedelji, 4 tačke uključivanja i odgovarajuće temperature mogu se posebno podesiti za svaki dan. Fabričke vrednosti su sadržane u korisničkom priručniku. Ova podešavanja se mogu menjati pojedinačno kada se uključe, nakon dugog držanja dugmeta P pritisnuto (3 s). Serijski broj koji označava dan u nedelji treperi, a broj tačke prebacivanja izabrane u toku dana je vidljiv desno pored ikone sata. Možete birati između dana koje želite da podesite pomoću okretnog dugmeta. Nakon izbora dana, nakon kratkog pritiska na dugme P, počinje da treperi vreme početka date tačke uključivanja, koje se može podesiti na željeno vreme u koracima od četvrt sata okretanjem obrtnog dugmeta. Nakon ponovnog kratkog pritiska na dugme P, temperatura za period se može podesiti. Nakon ponovnog kratkog pritiska na dugme P, ekran prelazi na podešavanje sledećeg perioda. Programiranje se može prekinuti na dva načina. Kratkim pritiskom na okretno dugme jednom, ekran se vraća na glavni ekran i do tada uneta podešavanja se čuvaju. Drugi način je da ne dodirujete uređaj 30 sekundi nakon podešavanja željenih podešavanja. Zatim ćete se takođe vratiti na glavni ekran, zadržavajući podešavanja koja ste napravili.

U svakom režimu podešavanja, možete promeniti podešenu vrednost temperature pomoću obrtnog dugmeta. Ručno promenjena vrednost temperature u programski kontrolisanom režimu važiće do sledeće promene doba dana.

Uključeno grejanje je označeno ikonom jezika plamena (🔥) pored displeja temperature.

Funkcije detekcije otvaranja prozora, zaštite od smrzavanja i zaključavanja za decu mogu se uključiti ili isključiti u podešavanjima parametara.

Rad detekcije otvaranja prozora: grejanje se automatski isključuje ako termostat meri nagli pad temperature (pad od 2°C u roku od 15 minuta – podrazumevana postavka). U tom slučaju, ikona otvorenog prozora se pojavljuje na ekranu. Nakon što detektuje otvaranje prozora, uređaj se automatski vraća u režim grejanja pre otvaranja prozora nakon podešenog vremena. Takođe možete izaći iz stanja otvorenog prozora pritiskom na bilo koje dugme.

U slučaju zamene baterije, sva podešavanja osim tačnog vremena i datuma će biti sačuvana.

Osnovna podešavanja programiranog vremenskog perioda:

Vremenski period	1		2		3		4	
	Vreme	Temp.	Vreme	Temp.	Vreme	Temp.	Vreme	Temp.
12345 (Pon-Petak)	7:00	22°C	8:30	19°C	17:00	22°C	22:00	19°C
6 (Subota)	8:00	22°C	8:30	22°C	17:00	22°C	22:00	19°C
7 (Nedelja)	8:00	22°C	8:30	22°C	17:00	22°C	22:00	19°C

### Podešavanje parametara

Za ovu funkciju isključite termostat, a zatim dugo pritisnite okretno dugme da biste ušli u podešavanja. Daljim pritiskom na okretno dugme, možete preći na sledeći parametar. Željena vrednost datog parametra se podešava okretanjem okretnog dugmeta.

### Identifikacioni broj parametara i njihov opis

01: Kalibracija unutrašnje temperaturne sonde sa okretnim dugmetom između -8 i +8°C, u pola stepena, podrazumevana postavka 0.

02: Maksimalna temperatura koja se može podesiti. U podrazumevanoj postavci, ovo će biti maksimalna temperatura koja se može podesiti. Može se promeniti od 5 do 35°C u pola stepena, podrazumevana postavka je 35°C.

03: Minimalna temperatura koja se može podesiti. U podrazumevanoj postavci, ovo će biti minimalna podesiva temperatura. Može se promeniti od 5 do 35°C u pola stepena, podrazumevana postavka je 5°C

05: Podešavanje zaštite od smrzavanja - možete podesiti isključeno stanje ili temperaturu zaštite od smrzavanja koju želite da održavate pomoću termostata. Isključen znak statusa "--". Njegova temperatura se može podesiti između 5-15°C u pola stepena. Podrazumevano podešavanje je 5°C.



09: Preklopna osetljivost (mrtva zona): ovom funkcijom možete podesiti temperaturu na kojoj termostat pokreće boiler u poređenju sa podešenom temperaturom. Podrazumevana postavka je 0, što znači da npr. ako je podešena temperatura 20°C, uključiti termostat na 19,5°C i isključiti grejanje na 20,5°C. Sa osetljivošću od 0,5°C, uključuje se na 19.0°C i isključuje na 21°C.

11: Dečija brava: 1 uključeno, 0 isključeno. Ako je zaključavanje za decu uključeno, dugmad se zaključavaju čim se ekran isključi. Dugim držanjem okretnog dugmeta, aktivna brava za decu može se privremeno otključati.

12: Detekcija otvaranja prozora: 1. Uključeno, 0. Isključeno. Podrazumevano podešavanje: isključeno.

13: Vreme otkrivanja otvaranja prozora: 2-30 minuta, podrazumevana vrednost 15 minuta.

14: Osetljivost na pad temperature detekcije otvaranja prozora: 2, 3, 4 °C. Podrazumevano podešavanje: 2°C

15: Vreme ponovnog pokretanja grejanja u slučaju detekcije otvaranja prozora: može se podesiti svakog minuta između 10-60 minuta, podrazumevano podešavanje 30 minuta.

17: Vratite fabrička podešavanja: 0 = Ne. 1 = Da. Da biste vratili fabrička podešavanja, okrenite okretno dugme jednom da biste izabrali vrednost 1, a zatim pritisnite okretno dugme dugo (5s) dok se termostat ne isključi i ponovo pokrene.

18: Broj verzije softvera: vrednost samo za čitanje.

19: Broj verzije softvera: vrednost samo za čitanje.

315/316: Prikaz nivoa napunjenosti stavki (najviši nivo punjenja je 4).

## ČIŠĆENJE

1. Isključite uređaj pre čišćenja.

2. Očistite spoljašnjost uređaja suvom krpom. Nemojte koristiti agresivna sredstva za čišćenje! Voda ne sme da dospe u uređaj ili na električne komponente!



## ODLAGANJE

Uređaje kojima je istekao radni veka sakupljajte posebno, ne mešajte ih sa komunalnim otpadom, to oštećuje životnu sredinu i može da naruši zdravlje ljudi i životinja! Ovakvi se uređaji mogu predati na reciklažu u prodavnicama gde ste ih kupili ili prodavnicama koje prodaju slične proizvode. Elektronski otpad se može predati i određenim reciklažnim centrima. Ovim štite okolinu, svoje zdravlje i zdravlje svojih sunarodnika. U slučaju nedoumica kontaktirajte vaše lokalne reciklažne centre. Prema važećim propisima prihvatamo i snosimo svu odgovornost.

## ODLAGANJE AKUMULATORA I BATERIJA

Istrošeni akumulatori i baterije ne smeju se tretirati sa ostalim otpadom iz domaćinstva. Korisnik treba da se stara o pravilnom bezbednom odlaganju istrošenih baterija i akumulatora. Ovako se može štiti okolina, obezbediti da se baterije i akumulatori budu na pravilan način reciklirani.

### SPECIFIKACIJE

Radni napon:	3V (2x1,5 V) AAA alkalna baterija
Maks. opterećenje:	0.5A
Opcije prebacivanja:	7 dana, 4 vremenskih perioda za svaki dan
Podšavanje temperature:	5°C ~ 35°C, u koracima od 0,5°C
Tačnost:	+/- 0,5°C
Dimenzije termostata:	135mm x 87.5mm x 23.2mm
IP stepen zaštite:	IP20 (zaštita od čvrstih predmeta većih od 12 mm, nije zaštićena od prodora vode)

### **HR** **BIH** **DIGITALNI TERMOSTAT**

**MOLIMO VAS DA PRIJE UPORABE PROIZVODA PROČITATE SLJEDEĆE UPUTE ZA UPORABU I SAČUVATE IH. IZVORNI OPIS NAPISAN JE NA MAĐARSKOM JEZIKU.**

### UPOZORENJA

• Ovaj uređaj smiju koristiti osobe sa smanjenim fizičkim, osjetilnim ili mentalnim sposobnostima ili nedostatkom iskustva i znanja, kao i djeca od 8 i više godina, samo ako su pod nadzorom ili su dobila upute o korištenju uređaja i razumjeli su opasnosti korištenja. Djeca se ne smiju igrati s uređajem. Djeca smiju obavljati čišćenje ili korisničko održavanje uređaja samo ako su pod nadzorom. • Može se koristiti samo u suhim, zatvorenim uvjetima! • Uređaj ne smije biti u dodiru s vodom, stoga se mora držati podalje od prskanja vode! • Nemojte pokrivati uređaj! • Ne dirajte mokrim rukama! • Uređaj je prikladan samo za privatnu upotrebu kod kuće. • Zamjenu baterije može izvršiti samo odrasla osoba! • Prilikom umetanja baterija pazite na ispravan polaritet! • Nemojte zajedno koristiti baterije različitih marki i/ili stanja napunjenosti! • Nakon izmjene baterije, pričvrstite poklopac odjeljka za baterije! • Izvadite bateriju ako proizvod nećete koristiti dulje vrijeme! • Ako je tekućina iscurila, nosite zaštitne rukavice i očistite držač baterije suhom krpom! • Izvadite bateriju odmah nakon što se isprazni! • Pažnja! Opasnost od eksplozije u slučaju neispravne zamjene baterije! Može se zamijeniti samo za identičan ili zamjenski tip! • Ne izlažite baterije izravnoj toplini ili sunčevoj svjetlosti! Ne otvarajte, bacajte u vatru ili stvarajte kratki spoj! •

Zabranjeno je punjenje nepunjivih baterija! Opasnost od eksplozije! • Nemojte koristiti akumulator umjesto baterije, jer su njen napon i učinkovitost manji! • Nemojte zavarivati ili lemiti izravno na bateriju! • Čuvajte neiskorištene baterije u njihovoj originalnoj ambalaži i dalje od metalnih predmeta. • Nemojte miješati niti sipati baterije koje su već raspakirane! • Zbog stalnih poboljšanja, tehnički podaci i dizajn mogu se promijeniti bez prethodne najave. • Aktualni korisnički priručnik može se preuzeti s web stranice [www.somogyi.hu](http://www.somogyi.hu) • Ne snosimo odgovornost za bilo kakve tiskarske pogreške i ispričavamo se ako ih ima.



Proizvod nije igračka, stoga ne smije dospjeti u ruke djece!

## KARAKTERISTIKE

• 3 načina rada (ručni / prema programu / odsutnost) • 4 programabilne uklopne točke/dan • točnost 0,5 °C • detekcija otvaranja prozora i funkcija zaštite od smrzavanja, uključen zidni okvir, napajanje: 2x1,5 V AAA baterije (nisu uključene) , veličina: 135 mm x 87,5 mm x 23,2 mm

Ovaj žičani termostat dizajniran je za postizanje temperature postavljene za prostoriju uključivanjem i isključivanjem izvora topline. Termostat je programabilan, možete postaviti jedinstveni program grijanja za svaki dan. Istaknuta funkcija je detekcija otvaranja prozora koja grijanje čini ekonomičnijim te program odmrzavanja koji sprječava pretjerano hlađenje prostora.

## POSTAVLJANJE, KORIŠTENJE

Donja slika služi kao vodič za instalaciju. Prije instalacije pročitajte upute u nastavku.

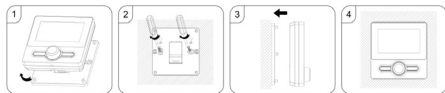

Pričvrstite okvir uređaja na zid u visini očiju isporučenim vijcima i tiplama. Prilikom postavljanja pazite da ga ne postavite izravno blizu izvora topline jer to može utjecati na rad proizvoda! Nemojte pritiskati LCD zaslon jer to može dovesti do nepopravljive štete!

Stavite 2 baterije veličine AAA od 1,5 V u držač baterija, a zatim vratite poklopac držača baterija! Prije postavljanja termostata na okvir, provjerite je li kotao bez napona! Zatim namjestite termostat tako da spojne metalne šipke i plastični jezičci za montiranje budu na ispravnom mjestu i učvrstite termostat na okvir.

Termostat ima normalno otvoren i normalno zatvoren izlaz. 3 spojne točke na termostatu su NO-NC-COM.

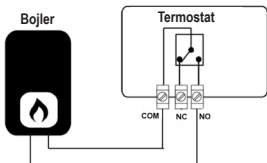

Termostat se može uključiti i isključiti kratkim pritiskom srednjeg gumba. Kada se pritisnu tipke, pozadinsko osvijetljenje se uključuje, a zatim se isključuje nakon približno 5 sekundi neaktivnosti. Prema zadanim postavkama, zaslon prikazuje sobnu temperaturu. U gornjem lijevom kutu je redni broj tekućeg dana, ispod njega je točno vrijeme. Iznad temperature vidljiva je ikona koja označava postavljeni način rada programa, ako je postavljen na način rada programa. Uređaj prikazuje izmjerenu temperaturu s točnošću od pola stupnja. ( ispod temperature od 0°C treperi natpis ROOM.)

**Načini rada** (pritisakom na tipku M možete birati između njih)

1. Ručno podešavanje (🕒): zadana temperatura može se podesiti po želji pomoću okretnog gumba. Okretanjem okretnog gumba zaslon se prebacuje s prikaza sobne temperature na zadanu temperaturu, umjesto dotadašnjeg natpisa ROOM ispod njega se pojavljuje natpis SET. Izlazi iz načina rada SET nakon 10 sekundi neaktivnosti, a zatim pohranjuje ručno postavljenu temperaturu i ponovno se pojavljuje natpis ROOM.
2. Programski način rada (🕒🔌): Za svaki dan u tjednu postoje 4 podešene uklopne točke, od kojih svaka ima posebno podešenu temperaturu. Termostat kontrolira grijanje prema njima.
3. Odsutnost (🏠): Odaberite ovu postavku ako niste kod kuće dulje vrijeme ili ako obično želite koristiti dva načina grijanja (dan i noć). Rad: danju odaberite ručni ili programski način upravljanja, a noću ili u slučaju dulje odsutnosti uključite način odsutnosti. Za način rada u odsutnosti može se podesiti samo jedna temperatura, koja se može podesiti pomoću okretnog gumba nakon odabira ovog načina rada.

Kada je uključen, dugim pritiskom na tipku M ( 3s ) aktivira se podešavanje vremena/ dana u tjednu. Najprije treperi vrijednost minuta, koja se može namjestiti okretanjem okretnog gumba. Ponovnim pritiskom na tipku M prelazite na vrijednost sata koju

možete podesiti i okretanjem okretnog gumba. Nakon podešavanja, ponovnim pritiskom na tipku M možete podesiti redni broj prema danu u tjednu od 1 do 7. Uzastopnim pritiskom tipke M pohranjuje se postavljena vrijednost, uređaj se vraća na glavni zaslon.

Za dane u tjednu mogu se podesiti 4 uklopne točke i odgovarajuće temperature za svaki dan zasebno. Tvorničke zadane vrijednosti nalaze se u korisničkom priručniku. Ove postavke se mogu mijenjati pojedinačno kada su uključene, nakon dugotrajnog držanja tipke P pritisnuto (3s). Serijski broj koji označava dan u tjednu treperi, a broj uklopne točke odabrane unutar dana vidljiv je desno pored ikone sata. Okretnim gumbom možete birati između dana koje želite postaviti. Nakon odabira dana, nakon kratkog pritiska na tipku P, početno vrijeme zadane uklopne točke počinje treperiti, koje se okretanjem okretnog gumba može podesiti na željeno vrijeme u koracima od četvrt sata. Nakon ponovnog kratkog pritiska na tipku P može se namjestiti temperatura za razdoblje. Nakon ponovnog kratkog pritiska tipke P, zaslon prelazi na postavku sljedećeg razdoblja. Programiranje se može prekinuti na dva načina. Jednokratnim kratkim pritiskom na okretnu tipku, zaslon se vraća na glavni zaslon i pohranjuju se do tada unesene postavke. Drugi način je da ne dodirujete uređaj 30 sekundi nakon postavljanja željenih postavki. Tada ćete se također vratiti na glavni zaslon, zadržavajući postavke koje ste napravili.

U svakom načinu podešavanja možete promijeniti zadanu vrijednost temperature pomoću okretnog gumba. Ručno promijenjena vrijednost temperature u programski upravljanim načinu rada vrijedit će do sljedeće promjene doba dana.

Uključeno grijanje označeno je ikonom plamenog jezika (🔥) pored prikaza temperature.

Funkcije detekcije otvaranja prozora, zaštite od smrzavanja i dječje brave mogu se uključiti ili isključiti u postavkama parametara.

Rad detekcije otvaranja prozora: grijanje se automatski isključuje ako termostat izmjeri nagli pad temperature (pad od 2°C unutar 15 minuta – zadana postavka). U tom slučaju na zaslonu se pojavljuje ikona otvorenog prozora. Nakon detekcije otvaranja prozora, uređaj se automatski vraća u način grijanja prije otvaranja prozora nakon zadanog vremena. Također možete izaći iz stanja otvorenog prozora pritiskom na bilo koji gumb.

U slučaju zamjene baterije, sve postavke osim točnog vremena i datuma bit će sačuvane.

Osnovne postavke programiranog vremenskog perioda:

Vrijemenski period	1		2		3		4	
	Vrijeme	Temp.	Vrijeme	Temp.	Vrijeme	Temp.	Vrijeme	Temp.
12345 (Pon-Petak)	7:00	22°C	8:30	19°C	17:00	22°C	22:00	19°C
6 (Subota)	8:00	22°C	8:30	22°C	17:00	22°C	22:00	19°C
7 (Nedjelja)	8:00	22°C	8:30	22°C	17:00	22°C	22:00	19°C

### **Podешavanje parametara**

Za ovu funkciju isključite termostat, zatim dugo pritisnite okretni gumb za ulazak u postavke. Daljnjim pritiskom na okretnu tipku prelazite na sljedeći parametar. Željena vrijednost zadanog parametra postavlja se okretanjem okretnog gumba.

### **Identifikacijski broj parametara i njihov opis**

01: Kalibracija unutarnje temperaturne sonde s okretnim gumbom između -8 i +8°C, u pola stupnja, zadana postavka 0.

02: Maksimalna temperatura koja se može postaviti. U zadanoj postavci, ovo će biti maksimalna temperatura koja se može postaviti. Može se mijenjati od 5 do 35°C u pola stupnja, zadana postavka je 35°C.

03: Minimalna temperatura koja se može postaviti. U zadanoj postavci, ovo će biti minimalna podesiva temperatura. Može se mijenjati od 5 do 35°C u pola stupnja, zadana postavka je 5°C.

05: Postavka zaštite od smrzavanja - možete postaviti stanje isključenosti ili temperaturu zaštite od smrzavanja koju želite održavati pomoću termostata. Isključen znak statusa "--". Njegova temperatura se može podesiti između 5-15°C u pola stupnja. Zadana postavka je 5°C.

09: Osjetljivost uključivanja (mrtva zona): s ovom funkcijom možete postaviti temperaturu na kojoj termostat pokreće kotao u usporedbi sa postavljenom temperaturom. Zadana postavka je 0, što znači da npr. ako je postavljena temperatura 20°C, uključite termostat na 19,5°C i isključite grijanje na 20,5°C. Uz osjetljivost od 0,5°C, uključuje se na 19,0°C i isključuje na 21°C.

11: Zaštita za djecu: 1-uključeno, 0-isključeno. Ako je uključeno zaključavanje za djecu, gumbi se zaključavaju čim se zaslon isključi. Dugotrajnim držanjem okretno tipke aktivna dječja brava može se privremeno otključati.

12: Detekcija otvaranja prozora: 1. Uključeno, 0. Isključeno. Zadana postavka: isključeno.

13: Vrijeme otkrivanja otvaranja prozora: 2-30 minuta, zadana vrijednost 15 minuta.

14: Osjetljivost detekcije otvaranja prozora na pad temperature: 2, 3, 4 °C. Zadana postavka: 2°C.

15: Vrijeme ponovnog pokretanja grijanja u slučaju otkrivanja otvaranja prozora: može se podesiti svake minute između 10-60 minuta, zadana postavka 30 minuta.

17: Vraćanje tvorničkih postavki: 0 = Ne. 1 = Da. Za vraćanje tvorničkih postavki, okrenite okretni gumb jednom kako biste odabrali vrijednost 1, zatim pritisnite okretni gumb dugo (5 s) dok se termostat ne isključi i ponovno pokrene.

18: Broj verzije softvera: vrijednost samo za čitanje.

19: Broj verzije softvera: vrijednost samo za čitanje.

315/316: Prikaz razine napunjenosti stavki (najviša razina napunjenosti je 4).

## ČIŠĆENJE

1. Isključite uređaj prije čišćenja.

2. Očistite vanjski dio uređaja suhom krpom. Nemojte koristiti agresivna sredstva za čišćenje! Voda ne smije dospjeti u uređaj ili na električne komponente!



## RASPOLAGANJE

Uređaji koji se odlažu u otpad se trebaju izdvojeno prikupljati, odvojeno od otpada iz kućanstva, jer mogu u sebi sadržati komponente koje su opasne po okoliš i ljudsko zdravlje! Korišteni ili uređaji koji se odlažu u otpad se besplatno mogu odnijeti na mjesto njihove distribucije, odnosno kod takvog distributera koji vrši prodaju uređaja istih karakteristika i funkcije. Mogu se odložiti i na deponijima koji su specijalizirani za odlaganje elektronskog otpada. Ovime Vi štite Vaš okoliš, Vaše i zdravlje drugih ljudi. Ukoliko imate pitanja, obratite se lokalnoj organizaciji za odlaganje otpada. Prihvaćamo na sebe zakonom određene obveze koje su propisane za proizvođače i sve troškove koji su u vezi s tim.

## NEUTRALIZACIJA BATERIJA, AKUMULATORA

Baterije i akumulatore treba izdvojeno tretirati od smeća iz kućanstva. Korisnik je zakonom obavezan korištene i ispražnjene baterije i akumulatore dostaviti na deponije za otpad ili ih odnijeti do njihovog prodavatelja. Na ovaj način se osigurava njihova pravilna neutralizacija.

## TEHNIČKI PODACI

Radni napon:	3 V (2x1,5 V) AAA alkalna baterija
Maksimalno opterećenje:	0,5 A
Mogućnosti prebacivanja:	7 dana, 4 vremenskih perioda za svaki dan
Postavke temperature:	5°C ~ 35°C, u koracima od 0,5°C
Točnost:	+/- 0,5°C
Dimenzije termostata:	135 mm x 87,5 mm x 23,2 mm
IP stupanj zaštite:	IP20 (zaštita od čvrstih predmeta većih od 12 mm, nije zaštićen od prodora vode)

Producer / gyártó / výrobca / producător / proizvođač / výrobce / proizvođač:  
**SOMOGYI ELEKTRONIC®** • H – 9027 • Győr, Gesztenyefa út 3. • [www.somogyi.hu](http://www.somogyi.hu)

Distribútor: **SOMOGYI ELEKTRONIC SLOVENSKO s. r. o.**  
Ul. gen. Klapku 77, 945 01 Komárno, SK • Tel.: +421/0/35 7902400 • [www.somogyi.sk](http://www.somogyi.sk)

Distribuitor: **S.C. SOMOGYI ELEKTRONIC S.R.L.**  
J12/2014/13.06.2006 C.U.I.: RO 18761195  
Cluj-Napoca, județul Cluj, România, Str. Prof. Dr. Gheorghe Marinescu, nr. 2, Cod  
poștal: 400337  
Tel.: +40 264 406 488, Fax: +40 264 406 489 • [www.somogyi.ro](http://www.somogyi.ro)

Uvoznik za SRB: **ELEMENTA d.o.o.**  
Jovana Mikića 56, 24000 Subotica, Srbija • Tel: +381(0)24 686 270 • [www.elementa.rs](http://www.elementa.rs)  
Zemlja uvoza: Mađarska • Zemlja porekla: Kina • Proizvođač: Somogyi Elektronik Kft.

Uvoznik za HR: **ZED d.o.o.**  
Industrijska c. 5, 10360 Sesvete, Hrvatska • Tel: +385 1 2006 148 • [www.zed.hr](http://www.zed.hr)  
Uvoznik za BiH: **DIGITALIS d.o.o.**  
M.Spahе 2A/30, 72290 Novi Travnik, BiH • Tel: +387 61 095 095 • [www.digitalis.ba](http://www.digitalis.ba)  
Proizvođač: Somogyi Elektronik Kft, Gesztenyefa ut 3, 9027 Győr, Mađarska

